

男子  
予選リーグ

		第 1 列	第 2 列	第 3 列	第 4 列
X	A	関 学	尼崎産	宝塚北	緑 台
	B	市尼崎	猪名川	甲 南	市西宮
	C	県芦屋	明 峰	総 合	伊丹北
	D	尼崎北	県伊丹	稲 園	宝 塚

		第 1 列		
Y	E	西宮南	西宮東	尼崎東
	F	甲 陽	尼崎西	宝塚東
	G	報 徳	小 田	雲雀丘
	H	尼崎工	今 津	伊丹西
	I	仁 川	市伊丹	芦屋国際
	J	県西宮	北 陵	
	K	鳴 尾	県尼崎	宝塚西
	L	西宮北	芦大附	

【 Y トーナメント 】

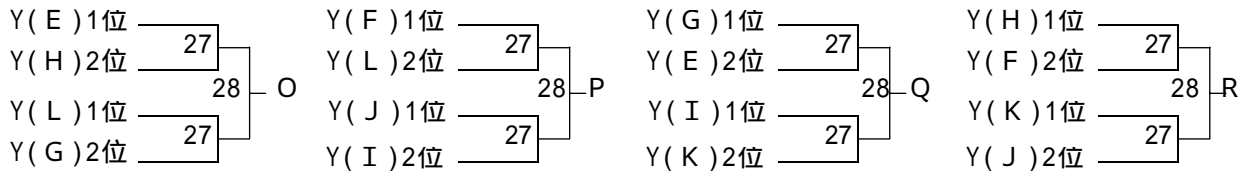

決勝トーナメント ( 県大会出場は 印 1 4 チーム )

【 上位トーナメント 】

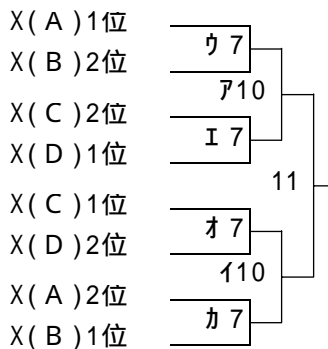

【 9 位決定戦 ( リーグ入替戦 ) 】

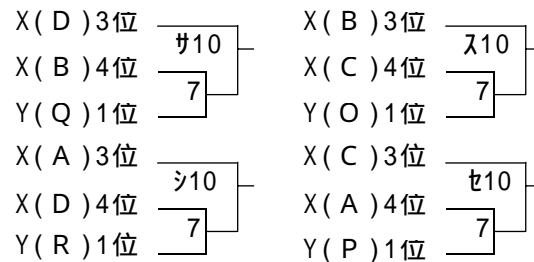

【 3 位決定戦 】

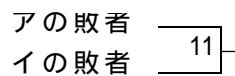

【 13 位決定戦 】

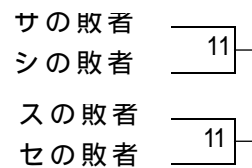

女子  
予選リーグ

		第 1 列	第 2 列	第 3 列	第 4 列
X	A	市尼崎	明 峰	西宮南	小 田
	B	夙 川	総 合	県芦屋	武庫川
	C	園 田	市西宮	緑 台	今 津
	D	芦大附	鳴 尾	稲 園	伊丹北

		第 1 列		
Y	E	尼崎北	宝 塚	西宮東
	F	宝塚北	県西宮	伊丹西
	G	市伊丹	国 際	
	H	北 陵	雲雀丘	
	I	聖 心	県伊丹	
	J	芦国中	県尼崎	
	K	宝塚東	猪名川	
	L	宝塚西	甲 山	

【 Y トーナメント 】

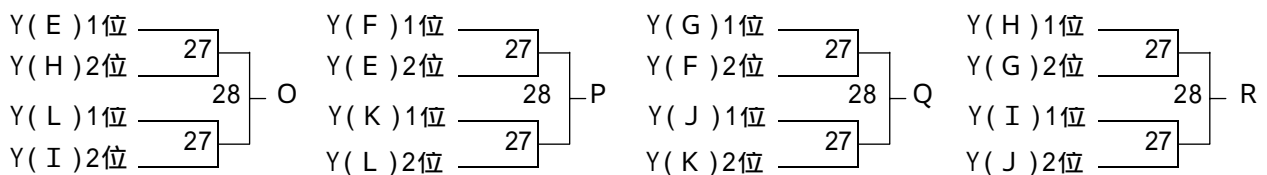

決勝トーナメント ( 県大会出場は 印 1 4 チーム )

【 上位トーナメント 】

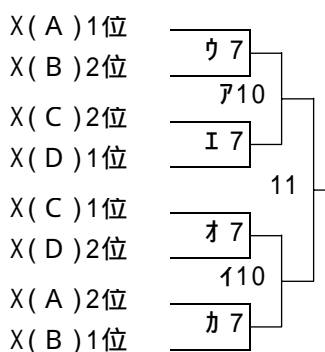

【 9 位決定戦 ( リーグ入替戦 ) 】

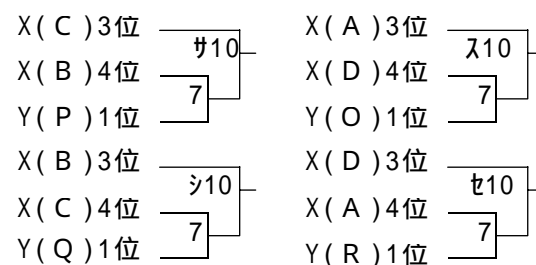

【 3 位決定戦 】

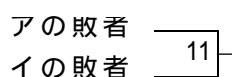

【 5 位決定戦 】

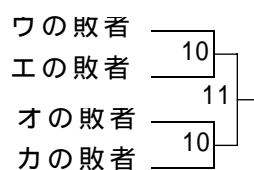

【 13 位決定戦 】

